

## TÜLİN TEPE KAZISI, 1971

Doç. Dr. UFUK ESİN - GÜVEN ARSEBÜK, M. A.

### GİRİŞ:

9 Eylül 1971 tarihinde arazide kareleme işleminin yapılması ve sistematik yüzey toplaması şeklinde ön çalışmaları başlıyan ve 27 Eylül ile 26 Ekim 1971 tarihleri arasında Orta Doğu Teknik Üniversitesi Keban Projesi çerçevesi içinde İstanbul Üniversitesi Prehistorya Kürsüsü Tepecik Kazı Ekibince araştırılmış olan Tülin Tepe bugün üst katları mevcut olmayan bir höyüktür. DSİ haritalarından, eski höyüğün ovadan 16.60 m. yüksek olduğu ve çapının da 200X250 m. ye ulaştığı anlaşılmaktadır (Resim 1)<sup>1</sup>.

Keban Baraj Gölünün sularıyla kaplanacak alan içinde kalan eski Elazığ - Bingöl Demiryolunun güzergahının değiştirilmesi gerektiğinde, yeni tren hattına yakın bir yerde bulunan Tülin Tepe höyüğü istimlak edilmiş ve müteahhit firma tarafından 1966 yılının sonbaharında buldozlerle toprağı alınarak yeni demiryolunun ovadan yükseltilmesi için dolgu malzemesi olarak kullanılmıştır. Üst katları böylece tamamiyle yok edilmiş olan Tülin Tepe günümüzde ovayla aynı düzlemedir. Höyük "kaldırılırken", Elazığ Müze Müdürü sayın Ferhan Memişoğlu'nun çabasıyla yokolmaktan kurtarılan bazı bulgular Elazığ Müzesinde saklanmaktadır.

Tülin Tepe, Elazığ'ın yaklaşık olarak 21 km kadar doğusunda, Altınova'da (eski adı Kalon Pedion), eski Elazığ - Bingöl demir ve karayollarının arasında ve hemen

kenarında Keban Baraj Gölü alanına girildikten 1300 m. kadar sonra karayolunun kuzeyinde yer alır (Resim 2 ve 3)<sup>2</sup>. Tepecik höyüğünden uzaklığı 4 km kadardır.

Kazı ekibi bu satırların yazarları dışında kazı mimarı Yük. Müh. Mim. Alpaslan Koyunlu, desinatör Ayşe Haznedar, öğrencilerden Mustafa Büyükkolancı, Metin Gökçay, Tarık Musa, Yıldırım Özkan ve Ercan Sanus'tan oluşmuştur.

Fotograf işleri arkeolog Turhan Birgili, atölye çalışmaları da öğrencilerden Semih Yalçın ve Azize Yener tarafından yürütülmüştür.

Tülin Tepe Kazı Ekibi her türlü ilgi ve yardımlarından dolayı Eski Eserler ve Müzeler Genel Müdürü Sayın Hikmet Gürçay'a, Müdür Yardımcısı Sayın Burhan Tezcan'a, çeşitli vesilelerle gösterdikleri yakın ilgi ve desteklerden ötürü Elazığ Vali Vekili Sayın Hüsmen Erdoğan'a, Vali Muavini Sayın Adnan Buhurcu'ya, 8. Kolordu Komutanı Sayın Korgeneral Adnan Ersöz'e ve Elazığ Müzesi Müdürü Sayın Ferhan Memişoğlu'na burada yürekten teşekkürü bir borç bilir.

*Tülin* Tepe'nin bulunduğu bölgede karasal bir iklim hüküm sürer. Yağış, hava akımlarına bağlı olarak, biri ilkbahar ve diğeri ise sonbahar olmak üzere yılda iki defa maksimuma ulaşır. 1929 yılından bu yana bölgede sistematik bir şekilde meteorolojik rastlar yapılmakta olup, yıllık ya-

<sup>1</sup> Devlet Su İşleri (DSİ) IX. Bölge Müdürlüğü, *Elazığ Uluova Sulama Etüdü*. Pafta no. 15, 1957-1958.

<sup>2</sup> Bumey, "Eastern Anatolia in the Chalcolithic and Early Bronze Age", *Anatolian Studies* VIII 1958, s. 194, 196-197: fig. 180, s. 202-203: fig. 263: s. 204: no. 268.

ğış ortalaması 429.07 mm olarak saptanmıştır. Bölgenin yıllık ortalama sıcaklığı 12.9°C ise de mevsimler arası farklar büyüktür. Örneğin, en düşük ortalama sıcaklık Ocak ayında 1.5°C olmasına karşılık en yüksek ortalama aylık sıcaklık Temmuz ayında 27.2°C olarak tesbit edilmiştir. Kar iklimine has bir özellik olan mevsimler arası sıcaklık farkları bu bölgede de izlenmekte ve en sıcak ile en soğuk aylar arasındaki ortalama sıcaklık farkı 25°C'i aşmaktadır. Bölgenin hakim rüzgar yönü kuzeybatıdır. Ortalama rüzgar hızı 3.3 m/san. dir. Bütün bunlara rağmen, genellikle doğu - batı yönünde giden dağ sıraları arasındaki "cep ovalarından" biri olan Altınova'nın çevresindeki dağlar burayı soğuk rüzgarlara karşı muhafaza ettiğinden, günümüzde bölgede pamuk ziraatine dahi müsait bir iklim mevcuttur<sup>3</sup>.

İklimin Tülin Tepe'de karşılaşılan tarihhöncesi devirlerde de günümüzdekinden çok farklı olmadığı sanılmaktadır. Tülin Tepe'nin bir km. kadar güneyinden Harinçit çayı geçmekte ve günümüzde terasların bitimine rastlayan yerlerde iki pınar bulunmaktadır.

Tülin Tepe'nin günümüze ulaşan en alt katları ova ile aynı düzlemde ve denizden 830 m yüksekliktedir.

### KAZI: AMAÇ VE STRATEJİ

Tesadüf sonucu, Tülin Tepe Anadolu'da ve hatta Yakın Doğu'da ender rastlanan bir durum gösterir. Kent olabilecek nitelikte bir höyüğün üst katlarının *tamamiyle* tahrip edilerek kaldırılması olağan bir olay değildir (Res 6)<sup>4</sup>. Su altında kalacak olsa dahi, eski bir ören yerinin böylesine yok edilmesi her yönden tartışılabilir bir konu ise de, şimdiki durumyla Tülin Tepe'nin

ortaya koyduğu gerçekler şöyle özetlenebilir:

Tülin Tepe Altınova'nın en önemli beş höyüğünden biridir. Ayrıca, her çağ için görünümde bir yerleşme yeri olduğu da son olarak tarafımızdan yapılan yüzey toplaması yardımıyla bir kere daha ortaya çıkmıştır. Höyük çekirdeğinde üst tabakaların mevcut olmayışı ve bölgenin en eski kültürleri hakkında geniş olarak bilgi verecek şekilde kazılmaya elverişli bulunması Tülin Tepe'nin kazılmasının zorunluğunu ortaya koymuştur. Ayrıca, her çağ için kentsel bir yerleşme yeri görünümüne sahip olması ve Tülin Tepe'nin çok fazla tahrip edilmesi ve yakın zamanlarda dahi pullukla sürülerek tahribine devam edildiği için (Resim 7) burada mutlak surette bir kurtarma kazısına girişilmesinin yararlı olacağı düşünülmüştür. Yukarıda sayılan bu nedenlerden ötürü, Tepecik Kazı Ekibince Tülin Tepe'nin araştırılması gerektiği 1969 yılında kararlaştırılmışsa da, bunun uygulanabilmesi 1971 yılında mümkün olmuştur.

Tülin Tepe'de kazıya başlamadan önce sistematik yüzey toplamasına girişilmiş ve höyüğün şu andaki durumu itibariyle başka çözüm yolu olmadığı için bu yüzey toplaması sonuçları höyükte mevcut olmuş olan ve değişik çağları yansıtan "tabakaların" tesbiti, başka bir deyimle höyüğün stratigrafisinin saptanmasında kullanılmıştır. Ele geçen buluntulara göre, Tülin Tepe'de, Altınovanın diğer höyüklerinde de görülen İlk (Resim 8, 9) - Orta ve Son Tunç Çağları, M.Ö. I. Binyıl Demir Çağları, M.S. I. Binyıl ve Osmanlı Devirlerinin yanında<sup>5</sup>, diğer buluntu yerlerinden daha iyi belirlenen bir Kalkolitik Çağın (Resim 10-14) temsil edildiği anlaşılmaktadır.

<sup>3</sup> İmar ve İskan Bakanlığı. *Doğu Anadolu Bölgesi Bölgesel Gelişme, Şehirleşme ve Yerleşme Düzeni*. Ankara, 1970.

İmar ve İskan Bakanlığı. *Elazığ-Keban Fiziki Yerleşme Planı*. Ankara, (tarihi yok). *Elazığ 1967 İl Yıllığı*. Elazığ, 1970.

<sup>4</sup> *Doomed by the Dam*. ODTÜ Mimarlık Fakültesi, Yayın no. 9, Ankara, 1967, s. 5, 63: 4681 A-D.

<sup>5</sup> Esin, "Tepecik Kazısı 1968 Yılı Ön Raporu" 1968 yaz çalışmaları. ODTÜ Keban Projesi yayınları Seri I, Yayın I, Ankara, 1970, s. 148, 147-158 Hauptmann, "Norşun Tepe 1968 Kazıları Ön Raporu", *op. cit.* s. 103-113. Yon Loon, "Şikago ve Kalifornia Üniversiteleri 1968 Korucu Tepe Kazısı Raporu", *Op. Cit.* s. 73-88. Ayrıca bk. Dipnot 8.

Tülin Tepe'de de (Tepecik'de olduğu gibi) kareleme sistemi uygulanmış ve açmalar plankarelerine göre adlandırılmışlardır. Kuzey - Güney yönü harflerle, Doğu - Batı yönü ise rakkamlarla gösterilmiştir (Resim 2). Açmalar, höyüğün genel yerleşme düzenini tesbit amacıyla Güney - Kuzey ve Doğu - Batı yönlerine yerleştirilmiştir.

#### KAZI UYGULAMASI

1971 yılında Tülin Tepe'de yapılan arkeolojik kazıları beş açma grubunda toplamak mümkündür (Resim 2 ve 5):

- 1 - 41, 42, 43, 44, ve 45-İ açmaları 2-48-F, G, H, İ, K, L, M, N ve 47-K açmaları
- 3 - 51-N ve 51-O açmaları
- 4 - 50-H, İ; 51-H, İ; 52-H, İ; 53-H, İ açmaları
- 5 - 54-L ve 54-M açmaları

Tülin Tepe'de olanaklar nisbetinde, geniş alanlarda çalışma denenmiş ve hiç olmazsa mevcut katlardaki yerleşme düzeninin saptanması amaç güdülmüştür. Bu görüşten hareket ederek de şimdiye kadar 730 m<sup>2</sup>'yi aşan bir alan açılmıştır.

Arkeolojik bulgulara geçmeden önce Tülin Tepe'de yapılan jeofizik araştırmalarına değinmek gerekir. Tülin Tepe'de İstanbul Üniversitesi Fen Fakültesi öğretim üyelerinden sayın Dr. Ali Yaramancı yönetiminde jeofizik araştırmaları yapılmıştır. Sayın Yaramancı'nın bizlere sözlü olarak bildirdiğine göre (11 Nisan 1972), Tülin Tepe'de 1971 yılında iki jeofizik sondajı yapılmıştır. Birinci sondaj (S1) 48-İ plankaresinin güneydoğu köşesine, ikinci sondaj (S2) ise 44-İ plankaresinin güneydoğu köşesine rastlamaktadır (Resim 2 ve 5). Aynı ayrı yapılan bu iki "elektrik sondajına" göre "höyük toprağının" yüzeyden 5/6 m derine indiği jeofizikçiler tarafından ileri sürülmektedir. Gene jeofizikçilere göre, 48-İ plankaresinin güneydoğusundaki S1 merkez olmak üzere höyüğün yayılım alanı doğu ve batı yönlerinde 130'ar m,

güney yönünde ise 170 m. <dir. Jeofizikçiler kuzey yönünde demiryolu olduğu gerekçesiyle kesit alamadıklarını bildirmişlerdir. 41, 42, 43, 44 ve 45-İ açmaları (Resim 2 ve 5).

Daha önce değinmiş olduğumuz Tülin Tepe'deki açma gruplarından 41, 42, 43, 44 ve 45-İ açmaları höyüğün kuzeyine rastlar (Resim 2, 3, 4 ve 5). Hafif meyilli höyük terasının olduğu bu kısımda stratigrafiyi tesbit amacıyla araştırmalara başlamıştır. 2 m. lik orijinal teras profilinin olduğu 41-İ plankaresinden başlayarak 45-İ plankaresine kadar açılan kuzey/güney doğrultusundaki açmalar bu kısmın höyük terasını olduğunu bir kez daha kanıtlamıştır (Resim 6). Hiç bir mimari bulguya rastlanmamış, 41-İ'de -3.90 kotundan itibaren su çıkmaya başlamıştır. Sayıca fazla olmayan Tunç Çağı ve daha geç devirlere ait çanak çömlek, kalkolitik höyüğün bu kısma kadar yayılmamış olduğunu göstermektedir, (Resim 4). 41-İ'de bulunan yivli cam bilezik parçası ve demir çapa/balta (Env. no. TL. 71-141) höyüğün bu kısmındaki yerleşmenin M.S. I. Bine ait olduğunu kanıtlamaktadır.

48-F, G, H, İ, K, L, M, N, ve 47-K açmaları (Resim 2 ve 5) Eski höyük merkezini tesbit amacıyla açılan açmalardan biri olan 48-İ plankaresi ve buradaki çalışmaların ön görülen amacı "höyük merkezinde" bir yerde dikey olarak çalışmak suretiyle Tülin Tepe'nin stratigrafisini tesbiti. Üç nedenden ötürü bu ön görülen amaç 1971 çalışma yılı içinde gerçekleştirilememiştir:

1. Açma profillerindeki toprak tabakalarının eğim ve akışından 48-İ plankaresindeki açmanın da eski höyük (kalkolitik höyük) merkezinde değil, terasında olduğu anlaşılmıştır.

2. Anıtsal bir mimari ile karşılaşılması.

3. Zemin suyu az bir derinlikte çıkmaya başlamış ve çalışmaya engel olmuştur. Nitekim, -3.65 kotunda (yüzeyden 1.23 m. de) rutubetlenmiye başlayan toprakta -4.50

m. kotunda (yüzeyden 2.08 m.) su miktarı fazlalaşmış ve -4.58 m. kotunda ise (yüzeyden 2.10 m) açma boşaltılamıyacak kadar göllenmeye başlanmıştır.

Bu açma grubundaki arkeolojik verileri iki bölümde incelemek mümkündür:

1. Anıtsal mimari niteliğinde olan ve İlk Tunç Çağı höyüğünü çevrelediği sınırlanmış çevre duvarı

2. 48-K açmasında çevre duvarının hemen güneyinde yamaçlarına rastlanan kalkolitik iskan.

Özellikle 48-İ ve 48-K açmalarında ortaya çıkan ve 48 F, G, H, L, **M**, **N**, ile 49-N açmalarında devam ve dönüşü izlenen çevre duvarı (Resim 5) ele geçen bulgulara göre İTÇ'na aittir (Resim 8 ve 9). Kalkolitik höyüğün kısmen içine kazıldığı anlaşılan çevre duvarının İTÇ yerleşmesinin "akropolünü" sınırlamış olması muhtemeldir. Açılan açma sınırları dahilinde kabaca Doğu - Batı yönünde uzanan, 48- **M** plankaresinden itibaren de güneye doğru dönmiye başlayan çevre duvarı şev yaparak derinleşmektedir. Esasında, duvarın daha yüksek olduğu ve höyük kaldırılırken üst taş sıralarının yok edildiği anlaşılmaktadır. Bugünkü durumunda duvarın yüksekliği bazı yerlerde, örneğin 48 I, 111-ıv/b karesinde 1. 23 m. yi veya oniki taş sırasını bulmaktadır. Sur duvarının bitimini tesbit için yapılan çalışmalarda, bu duvarın altında yangınlı ve kalkolitik bulgular veren bir toprağın bulunduğu saptanmıştır.

Değinilmesi gerekli bir başka mühim mimari buluntu da 48 İ, VIII-x/e-h karelerinde tesbit edilen ve "C mekanı" olarak adlandırılmış olan dörtgen\_ planlı yapıt ile, daha geç bir evreye ait olup, C mekanının kuzeybatı köşesini bozmuş olan ocaktır. Güneyinde bir girişi olan, kerpiç duvarlarının yalnız izlerine rastlanan bu mekanın esas duvarlarının höyük kaldırılırken yok edildiği açıkça bellidir. Araştırılan duvar kalıntılarının izleri, eskiden mevcut olan duvarların en alt kısmıdır. Duvar izlerinin bugünkü izleri 2 cm ve en çok 10 cm ola-

rak tesbit edilmiştir. Planın yönünden benzerine Tepe Gavra'da rastlanmıştır<sup>6</sup>.

Bu mekandaki çanak çömlek parçalarının ve taban aranırken bulunan pişmiş topraktan kadın figürininin kalkolitiğe ait olduğu anlaşılmaktadır (Resim 11) <sup>7</sup>.

48-K plankaresinin güneybatı köşesinde ve C mekanı ile aynı kotta iki duvarın birleştiği bir köşe ve bunun uzantıları olan kerpiç duvarlar bulunmuş, ancak şimdilik bir mekan olarak adlandırılmamışlardır.

51-N ve 51-0 açmaları (Resim 2 ve 5). Kalkolitik höyüğün merkezini tebit amacıyla 51-N plankaresinde bir açma açılmış ve sonra bu açma 51-0 plankaresine doğru genişletilmiştir. Yüzeydeki pulluk izlerini havi toprak kaldırıldıktan sonra (Resim 7) yangınlı bir toprak tabakasına girilmiştir. Yüzey toprağındaki karışık çanak çömlek temizlendikten sonra yukarıda değinilen yangınlı topraktaki bulguların kalkolitik devre ait oldukları görülmüştür. 51- N ve 51-0 açmalarında aynı mimari komplekse ait olabilecek duvarlar ve 51-0'da bir taban bulunmuştur. Bu açmalardan elde edilen obsidiyen miktarı dikkati çekecek kadar fazladır.

51-N, v/b karesinde, -3.67 m. kotundan itibaren kültür toprağının derinliğini tesbit amacıyla burgulamıya girilmiştir <sup>8</sup>. -4.87 m. kotunda toprak nemlenmeye başlamış, -5.17 m. kotunda çamur halini almış, -5.47 m. kotunda ise sulu çamura dönüşmüştür. -6.07 m. kotunda su "fışkırmış" ve fışkıran su -5. 17 m. kotuna kadar yükselmiştir. -6.07 m. kotundan itibaren suyun fazlalığından ötürü burğu ile toprak çekme imkanı kalmamıştır. Son burğu

<sup>6</sup> Tobler, *Excavations at Tepe Gawra il.* University Of Pennsylvania Press, Philadelphia, 1950, lev. XXIX a ve XXX b. Burada tapınağın sunak yeri belirlenmiştir. Tülintepe örneği ancak plan bakımından bir yakınlık gösterir.

<sup>7</sup> Yon Oppenheim, *Teli Halaf* Walter de Gruyter Co. Berlin, 1935, lev. CV ve CVIII.

<sup>8</sup> Esin, "Tepecik Kazısı 1970 Yılı Ön Raporu" *Keban Projesi 1970 Yılı Çalışmaları*, Baskıda, s. 145-146-

seviyesinde dahi (-6.07 m. kotu veya yüzeyden 2.40 m. derinliğinde) kültür toprağının devam etmekte olduğu görülmüştür.

Bu açmalara ve açma duvarlarında/profillerinde izlenen tabaka akıntılarındaki eğimlerin azalmasına dayanarak Tülin Tepe'deki kalkolitik höyüğün merkezinin bu açma grubunun doğusunda 50-51 L/M kareleri civarında bir yerde olma ihtimali kuvvet kazanmıştır. Resim 4'de kalkolitik höyüğün sınırları açıkça görülmektedir.

50 H-İ, 51 H-İ, 52 H-İ, 53 H-İ açmaları (Resim 2 ve 5). Tülin Tepe'nin kalkolitik tabakalarına 1971 yılı için örnek teşkil edecek nitelikte olan bu açmalardaki bulgu ve çalışmaları iki ana bölümde incelemek mümkündür:

a. Bu alanda meydana çıkarılan mimari ve küçük buluntular.

b. 53 H, v-x/f-g karelerinde yapılan derinlik sondajı çalışmaları

Mimari ve küçük buluntular: Yüzey toprağı kaldırıldıktan sonra, hemen altında, 52 H-İ ve 53 H-İ açmalarında aynı yapı kompleksine ait mimari kalıntılara rastlanmıştır. Kompleksin bütünü'nün bulunmamış olmasının nedeni kalıntıların yüzeye çok yakın olmaları ve höyüğün bu kısmının da son yıllarda pulluk çeşitli yönlerde sürülerek tahrip edilmiş olmasıdır (Resim 7). Küçük odaların düzgün bir şekilde yan yana sıralanmasından oluşan bu yapı kompleksinde şimdilik üç mekan belirlenmiştir: B, D ve E mekanları. Bunlardan B mekanı 140X200 cm. boyutlarında olup iç duvarları sıvalıdır. Kuzeybatı kısmında bir fırınla birleşmektedir. Doğusundaki D mekanı ve batısındaki E mekanı ile aynı kerpiç duvarları paylaşır. B mekanı buluntu envanteri yönünden kendi çapında olağanüstü zenginliktedir. 2.8 m<sup>2</sup> lik bir alanda tabana yerleştirilmiş vaziyette dört tahıl peteği, iki çömlek, bir fincan, (Resim 10), üç kemik bız, bir perdah taşı, dört bilek taşı, bir taş keski ve bir taş boncuk bulunmuştur. Bunlardan başka 874 tane de mikrolit tipte taş alete rastlanmıştır. Ayrıca, delikli çengel biçimli

obsidyen bir nesne de ele geçirilmiştir. Bu tip delikli çengellere Yakın Doğu'da Tell Halaf ve Arpaçiya'da rastlanmıştır<sup>9</sup>.

B mekanının kuzeybatısına, rastlayan, 15 cm. lik bir bölme duvarı ile ayrılmış olan fırının tabanı yan yana dizilmiş çanak çömlek parçalarından meydana gelmiştir. Bu çanak çömlek parçaları perdahlı ve bol mikalıdır. Çanak çömlek dizisinin üzerinde ufak taşlardan meydana getirilmiş aşağı yukarı 10 sını. kalınlığında bir tabaka vardır. Bu tabakanın da üzerinde 2 cm kalınlığı olan, yanık izli ve sert bir sıra mevcuttur. Yüzeye çok yakın olduğundan ötürü (10 cm. kadar) bu sıva pulluk izleriyle çok tahrip olmuşve günümüze bizzat bir durumda ulaşmıştır.

53-H, III/h karesinde yüzey toprağının altında bulunmuş olan kırmızımsı devetüyü renginde, kötü pişmiş, siyah özlü, bitki ve kum katkılı, pişmiş kopraktan saplı kaşık kayda değer<sup>10</sup>.

D mekanı, boyutları yaklaşık olarak 2'şer m olan bir karedir. Bu mekan içinde Resim 10'da görülen ve B mekanında rastlananlara benzeyen, sayıca çok olmıyan, perdahlı, bol mikalı ve genellikle koyu renkli çanak çömlek dışında buluntuya rastlanmamıştır.

E mekanı ise, çapı 2.5 m civarında olan bir çukur tarafından tahrip edilmiştir. Kayda değer tek bulgu mekanın güneydoğu köşesinde karşılaşılan 65 cm çapındaki tahıl peteğidir.

Derinlik sondajı:

53-H, v-x/f-g karelerinde yapılan derinlik sondajı profillerindeki kaymalardan, bu noktanın kalkolitik höyüğün güneybatı yamacına rastlandığı anlaşılmaktadır. Bu sondajda, belirgin nitelikte 6 toprak taba-

<sup>9</sup> Yon Oppenheim, *Op. Cit.* !ev. XXXIV/19, XXXVII/2-4, CIX/19 ve CXIII/2-4; Mallowan, M.E.L. ve J. Cruikshank Rose, "Excavations at Teli Arpaçiyah-1933", *IRAQ* 11, Part I, Landon, 1935, !ev. VI a, VII b ve fig. 50.

<sup>10</sup> Amiral, *Ancient Pottery of the Holy Land. From its Beginnings in the Neolithic Period to the Iron Age.* Rutgers University Press, 1970, s. 26, !ev. 2/19.

kası bulunmaktadır. Kültür toprağının derinliğini tesbit için burgu ile yüzeyden 4.60 m. (-7.90 m. kotu) kadar inilmiş ve kültür toprağının devam ettiği, ancak zemin suyunun burada da bu derinlikten çok önce çıktığı saptanmıştır.

54-L ve 54-M açmaları (Resim 2 ve 5)

Bu açma gurubunda karşılaşılan en önemli buluntu, kalkolitik yerleşmenin içine açılmış olan İlk Tunç Çağı kuyusudur. Düzgün sal taşlarından tek yüzlü (iç yüz) olarak muntazam bir şekilde örülmüş olan bu kuyunun çapı 3.60m. dir. Kuyunun derinliğini araştırmak için yapılan çalışmalar, suyun boşaltılamıyacak kadar fazla çıkmasından ötürü sonuçlandırılmamışsa da derinliğinin 6 m. yi aştığı kesinlikte saptanabilmiştir. Bu kuyudan bol miktarda Hirbet Kerak (Karaz) tipi çanak çömlek (Resim 8), tümlenebilir İTÇ kapları (Resim 9) ile ocak ayakları, kemik hızlar, obsidiyen ve çakmaktaşıdan aletler, perdah taşları ve ağırşaklar ile çok miktarda büyükbaş hayvan kemiği ele geçirilmiştir.

Açmanın kalkolitik bulgular veren güneybatı köşesinde kerpiçten yapılan yuvarlak bir fırın bulunmuştur. Bu fırınla yakın ilişkili olarak elde edilen maden filizleri ve cüruflar buranın bir maden fırını olabileceği kanısını vermektedir. Yukarıda değindiğimiz ve kuyunun dışında kalan yerlerden elde edilen buluntular bu kısmın kalkolitik höyüğün çerçevesi içinde kaldığını göstermektedir (Resim 5).

Açma profillerinde izlenen tabaka meylleri buranın kalkolitik höyük çekirdeğinin güneyine rastladığını göstermektedir. Ayrıca bunlar, sözünü ettiğimiz kuyunun İlk Tunç Çağında kalkolitik höyüğün içine açılmış olduğunu da kanıtlamaktadır.

#### SONUÇ ve ÖZET:

Şimdilik, Tülin Tepe'de kalkolitik ve İlk Tunç Çağı kalıntıları arkeolojik çalışmalar sonunda *in situ* olarak belgelenmiş durumdadır. Tülin Tepe'de bir ilk kalkolitiğin bulunduğu (yaklaşık olarak M.Ö. 4500-3500) ve bunu bir son kalkolitiğin izlediği (yaklaşık olarak M.Ö. 3500-3000) anlaşılmaktadır. Bulgular (Resim 11, 12, 13 ve 14) Obeid ve Halaf kültürleriyle bu bölge arasındaki ilişkilerin sanıldığından daha kuvvetli olduğunu kanıtlamıştır. İleride ayrıntılarıyla yayınlanacak olan bulgular Tülin Tepe'nin kalkolitik yaşam düzeni konusunda oldukça geniş bilgiler vermiştir.

*In situ* olarak tesbit edilebilen İlk Tunç Çağı yerleşmesini (yaklaşık olarak M.Ö. 3000-2000) Tülin Tepe'de diğer çağlar izler. Buna rağmen, özel durumundan ötürü Orta Tunç Çağı daha geç devirlere ait belgeler ancak yüzey toplaması yoluyla sağlanabilmiştir. Tülin Tepe'de kalkolitik öncesi çağlara ait kalıntıların olup olmadığı ileride yapılacak çalışmalarla aydınlatılmaya çalışılacaktır.

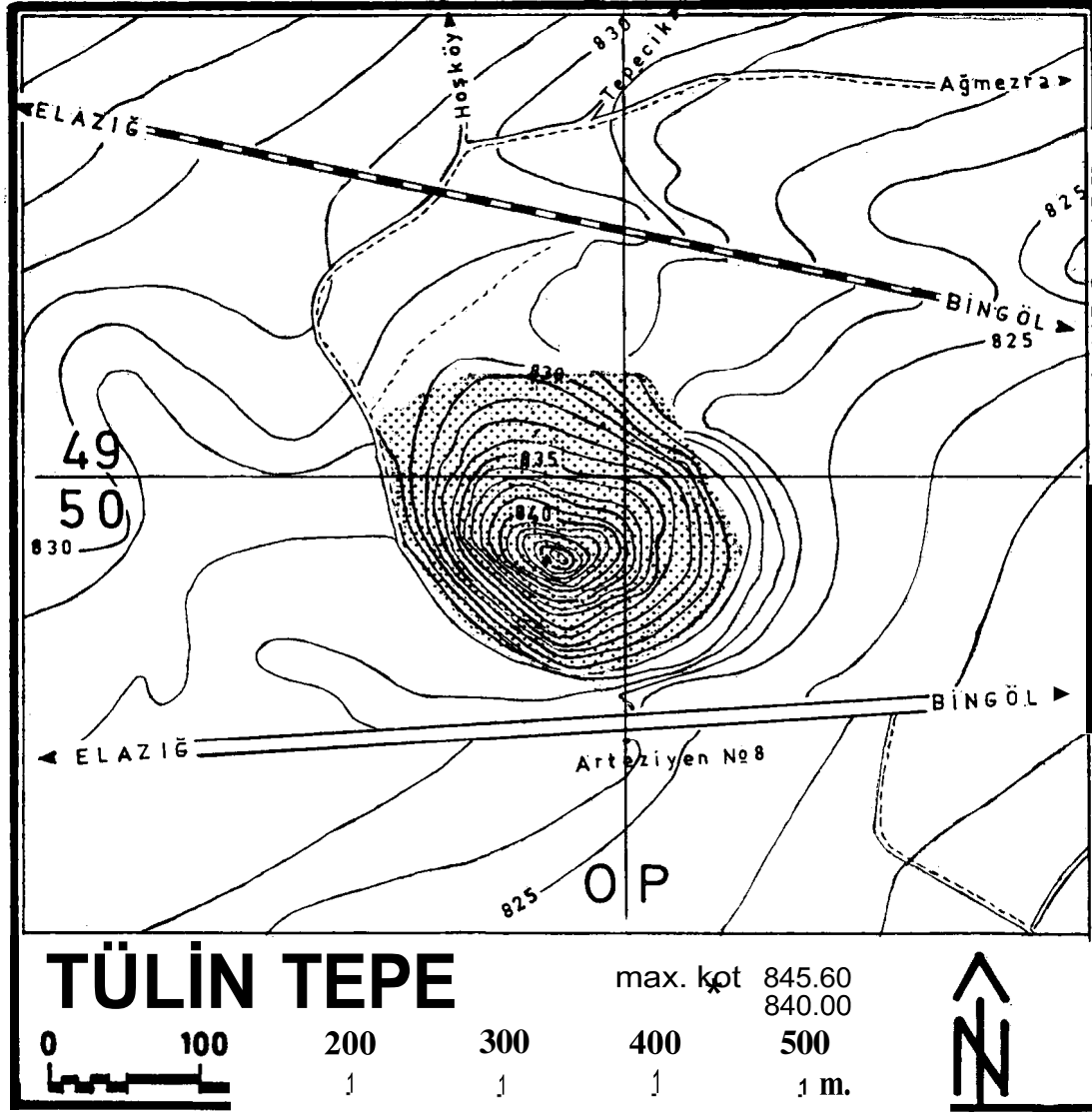

Res. 1- Topografik durum.







Res. 3 — Hava fotoğrafı.



Res. 4 - Kalkolitik höyüğü sınırlarının görüldüğü hava fotoğrafı.



Res. 5 - Hava fotografi.



Res. 6 - Bugünkü durum.



Res. 7 - Pulluk izleri.

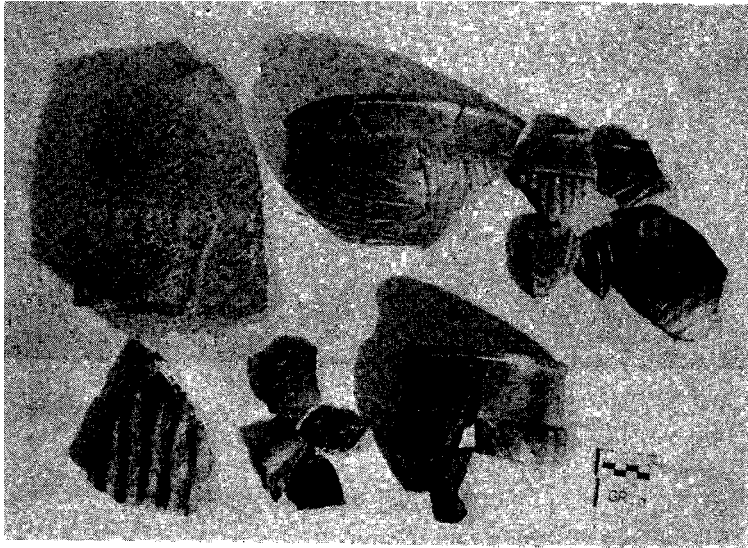

Res. 8 - İlk Tunç Çağına ait çanak çömlek.



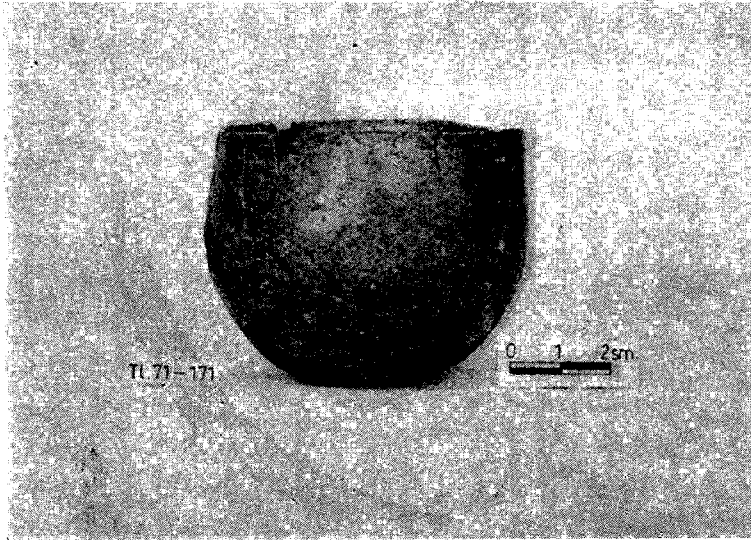

Res. 9 - İlk Tunç Çağı kap örneği.

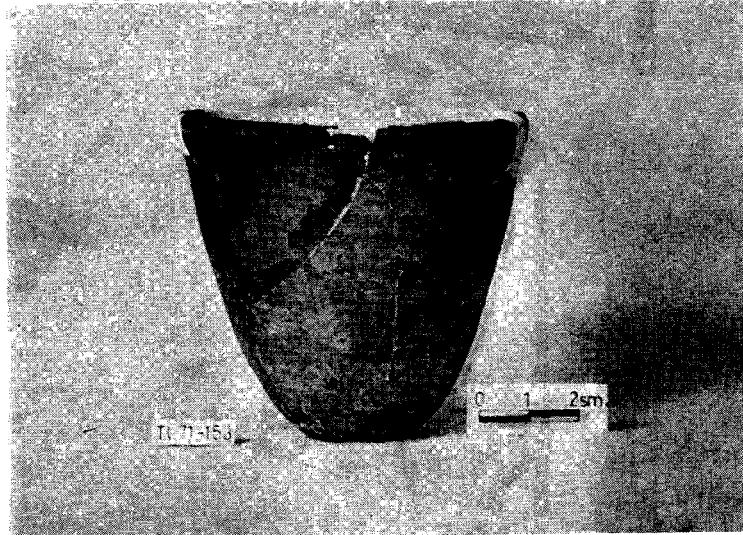

Res. 10- Kalkolitik kap.

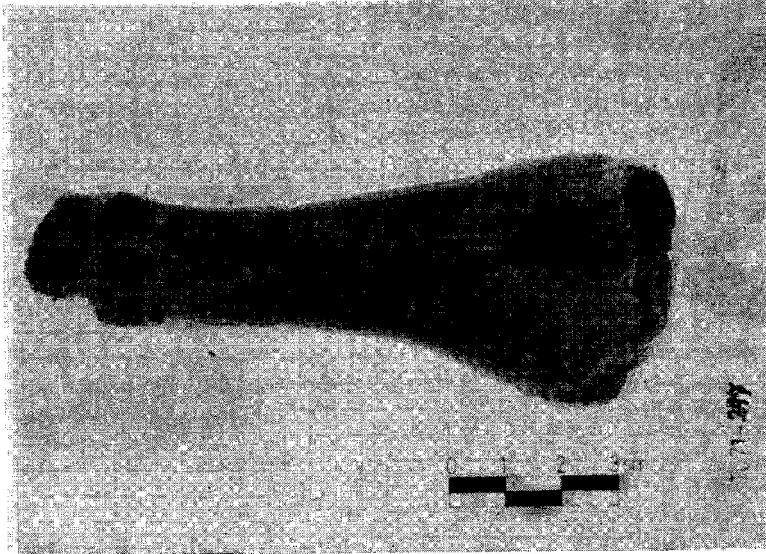

Res. 11 - Figürin (kalkolitik).

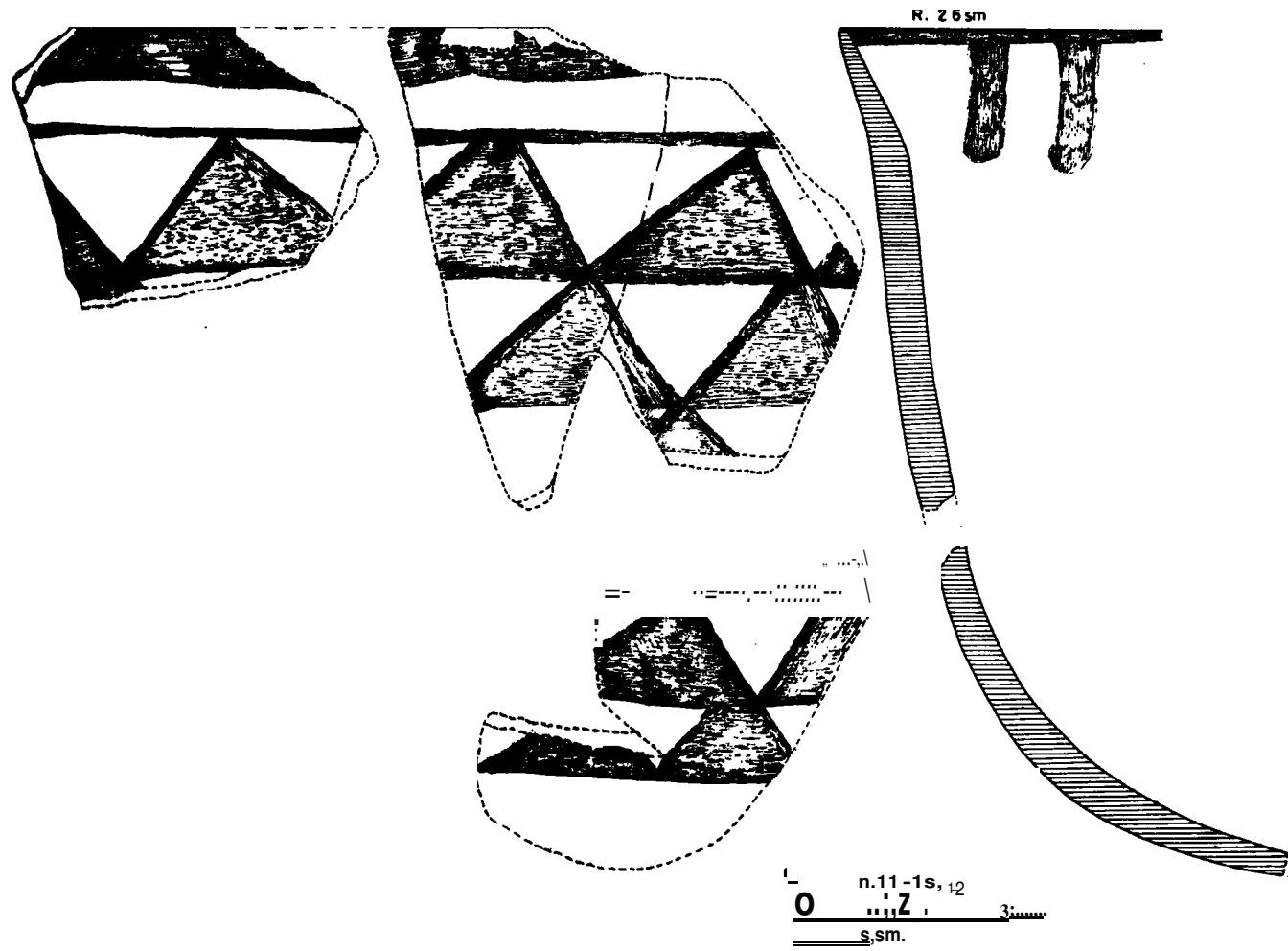

Res. 12- Boyalı çanak çömlek örnekleri (Kalkolitik).

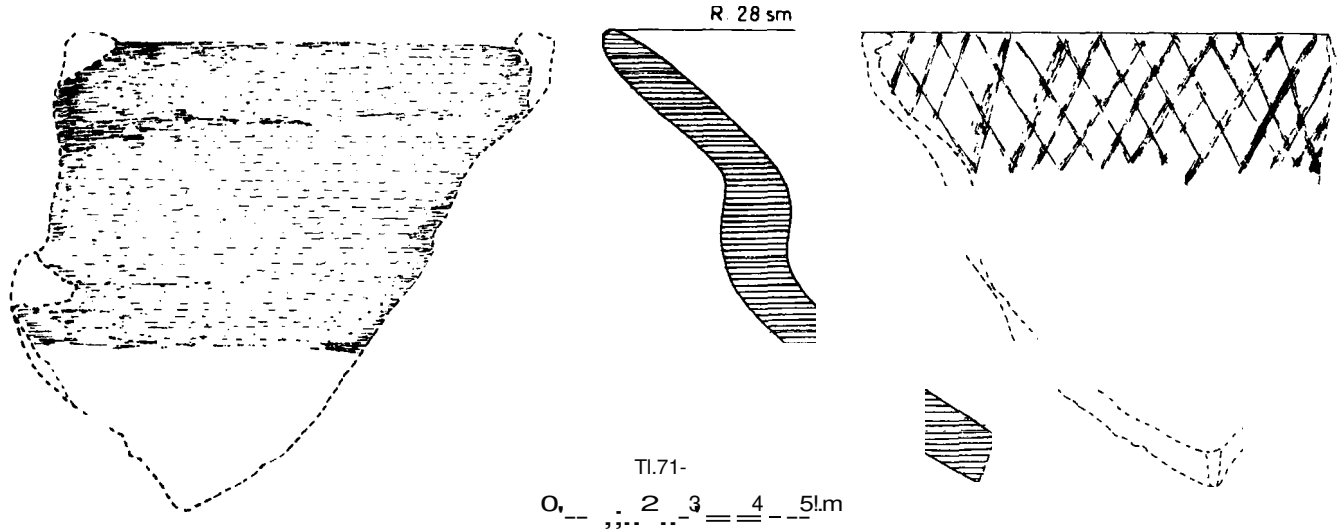

Res. 13 \_ Boyalı çanak çömlek örnekleri (Kalkolitik).

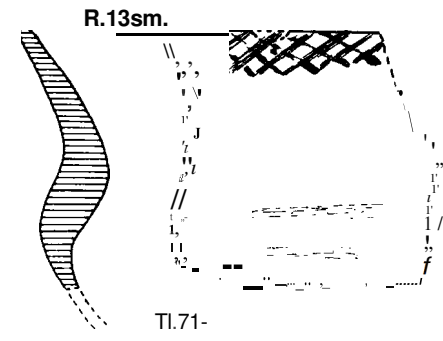
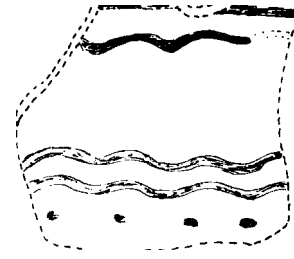
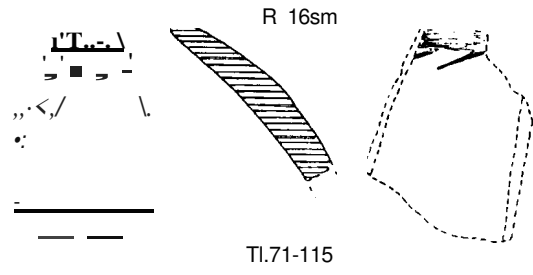



.....  
-PIL- C'lef"  
K...e 0- c .. ct  
<:::Z>i



R.11. m



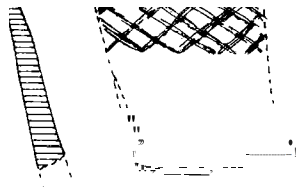

n11-153

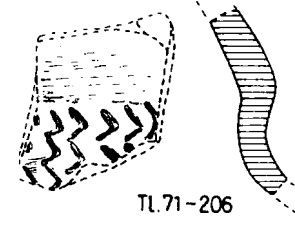

TL. 71-206

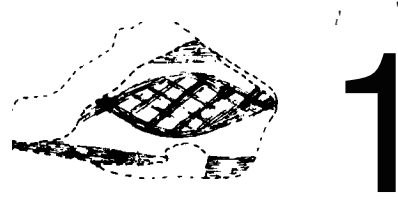

Ti 71-242

Res. 14 - Boyalı çanak çömlek örnekleri (Kalkolitik)

